

Irritrol®

Programador LIFE 4-6-8

Controlador de riego

Guía del usuario



English

Italiano

Français

Español

Deutsch

Português



Programador LIFE 4-6-8

Características del controlador LIFE

- Solución modular:
 - Módulo de programación universal LIFE-MOD para la familia de Programadores de riego LIFE
 - El módulo de programación se adapta automáticamente a cada módulo trasero:
 - LIFE-B-4: 4 estaciones y MT, interior
 - LIFE-B-6: 6 estaciones y MT, interior
 - LIFE-B-8: 8 estaciones y MT, interior
 - LIFE-B-4-EXT: 4 estaciones y MT, exterior
 - LIFE-B-6-EXT: 6 estaciones y MT, exterior
 - LIFE-B-8-EXT: 8 estaciones y MT, exterior
- 2 programas de riego independientes, A y B
- Horario de riego con calendario de 7 días, intervalo de día o días impares o pares
- 3 horas de inicio por programa
- Tiempo de ejecución de hasta 8 horas con incrementos de 1 minuto
- Presupuesto establecido por el usuario y presupuesto estacional preestablecido opcional
- Opción de pantalla multilingüe: Inglés, Francés, Español, Italiano, Alemán
- La fecha y la hora se mantienen activas sin batería por 24 horas
- Detección automática de cortocircuito
- Prueba eléctrica completa para el solenoide de la válvula: Abierto/Cortocircuito, Lectura de corriente
- Modo de retraso por LLUVIA
- Sensor de lluvia listo
- Control remoto Wi-Fi listo

Especificaciones

DIMENSIONES

- **Programador**
186 mm (anchura)
140 mm (altura)
67 mm (profundidad)
- **Módulo de programación LIFE-MOD**
186 mm (anchura)
140 mm (altura)
47 mm (profundidad)
- **Módulo trasero LIFE-B-4 / B-6 / B-8 INDOOR**
149 mm (anchura)
104 mm (altura)
37 mm (profundidad)

POTENCIA

- **Módulo trasero LIFE-B-4 / B-6 / B-8**
Fuente de alimentación: 24 VCA 50/60 Hz @ 0,625 amperios
Salida a cada válvula solenoide y a MT: 24 VCA @ 250 mA
Máximo 2 salidas activadas al mismo tiempo, incluida MT
Entrada del sensor: N.C. Interruptor seco - 24 VCA @ 15 mA
- **Módulo de programación LIFE-MOD**
Fuente de alimentación: 24 VCA 50/60 Hz @ 150 mA
- **Módulo Wi-Fi (opcional)**
Fuente de alimentación: 3,3 VCC @ 150 mA

USO

- El módulo de programación y el módulo trasero (**LIFE-B-4, LIFE-B-6, LIFE-B-8**) funcionan solo en conjunto.

TEMPERATURA DE TRABAJO

- Desde -10 °C hasta 60 °C
- Medios de desconexión: Type 1Y
- Nivel de contaminación: 2
- Tensión de impulso nominal: 330V

Modelos de módulos traseros

- **LIFE-B-4**
4 Estaciones+MT



- **LIFE-B-6**
6 Estaciones+MT

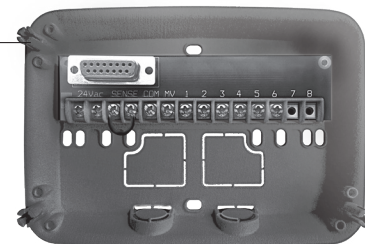

- **LIFE-B-8**
8 Estaciones+MT



Programador LIFE 4-6-8

Tabla de contenidos

Módulo trasero	5-9	Configuraciones especiales	16-17	Módulo Wi-Fi local	21
Componentes del módulo trasero	5	Configuración del modo de días programados	16	Instalación de Wi-Fi opcional Módulo	21
Instalación del módulo trasero	5	Configuración de estaciones máximas encendidas al mismo tiempo	17	Instalación de la aplicación en su smartphone	21
• Conexión de las válvulas	6	Configuración del presupuesto de agua estacional	17		
• Conexión de un relé de arranque de la bomba	7				
• Instalación del sensor de lluvia	7	Operaciones de control	18-20	Resolución de problemas	22
• Conexión de la fuente de alimentación	8	Funcionamiento automático	18		
• Conexión del módulo de programación LIFE Módulo	8	Funcionamiento manual de la estación	19		
		Funcionamiento manual del programa	19		
Módulo de programación	9-16	Modo de prueba	20		
Componentes del módulo de programación	9	Ponga el Programador LIFE en			
Configuración del idioma	11	Pausa o en OFF	20	Para Asistencia Técnica	23
Configuración de la hora y fecha mactuales	11	Función de ayuda	20		
Planificación de su horario de riego	11				
Formulario para el horario de riego	12-13	Disyuntor automático	21		
Acerca de la memoria del Programador	14				
Configuración de un Horario de día calendario	14				
Configuración de un horario de día par o impar	14				
Configuración de un horario de intervalo de día	15				
Configuración de la hora de inicio del programa	15				
Configuración de la duración del tiempo de ejecución de la estación	16				
• Configuración del presupuesto de agua	16				

MÓDULO TRASERO

Componentes del módulo trasero

1. Placa de terminales.
2. Conector DB15 al módulo de programación.
3. Conducto ciego.
4. Agujeros de montaje para instalación en la pared.
5. Agujeros de montaje para la instalación de la caja eléctrica en la pared o para instalación de pared alternativa.
6. Puente para conectar a los terminales del SENSOR si no se utiliza el sensor de lluvia.

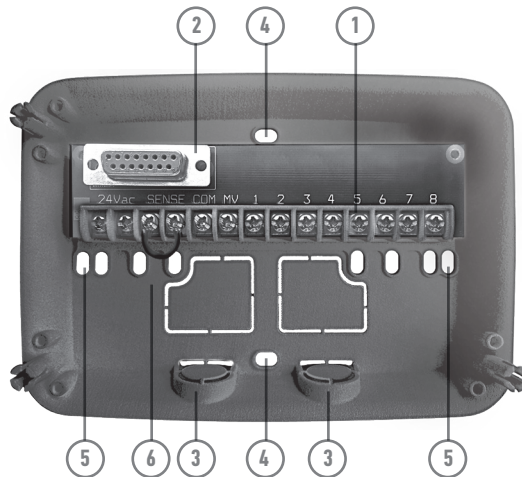

Instalación del módulo trasero

1. Para un funcionamiento seguro y fiable, escoja un lugar de instalación que proporcione las siguientes condiciones:
 - Dentro de un garaje o de otra estructura que lo proteja del agua.
 - Acceso a una fuente de alimentación CA con conexión a tierra (1,2 m máx.) que no esté controlada por un interruptor de luz ni utilizada por un aparato con una carga de corriente elevada, como un refrigerador o un acondicionador de aire.
 - Acceso al cableado de la válvula de control del aspersor y al cableado accesorio opcional.
2. Coloque el módulo trasero en la pared, a la altura de los ojos, y coloque el primer tornillo para madera a través de la apertura superior (A). Coloque el módulo trasero horizontalmente y coloque el segundo tornillo para madera a través de la apertura (B). Véase la **figura 1**.

Nota: Si instala el Programador en paredes de cartón yeso o mampostería, coloque tacos para tornillos. Coloque el taco para tornillo inferior de 73 mm directamente debajo del taco para tornillo superior.

Nota: El conducto y los adaptadores no están incluidos. Instale el conducto en conformidad con lo establecido en los reglamentos eléctricos locales.
6. Quite el conducto ciego. Instale un conducto de 13 mm (C) y (D) para cables de potencia de 24 VCA y para los cables de la válvula.

MÓDULO TRASERO

Figura 1

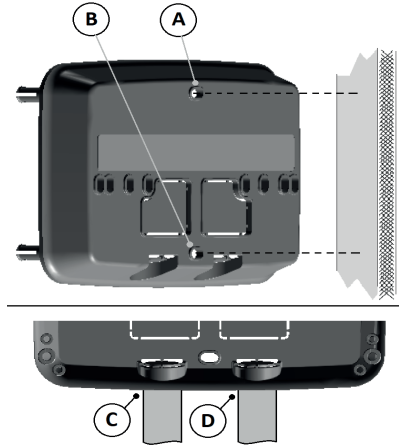

Conexión de las válvulas

1. Dirija los cables de la válvula o el cable de alambre desde las válvulas hasta el armario del Programador.

Nota: aunque puede utilizarse un cable de hasta 2 mm², se recomienda utilizar un cable múltiple de 2 mm² para la conexión de la válvula del aspersor. Este cable está aislado para enterrarlo directamente y tiene códigos de colores para facilitar la instalación. Puede dirigirse directamente al Programador a través del agujero de acceso preparado para el conducto del cable de la válvula (si el conducto no se utiliza).

Figura 2

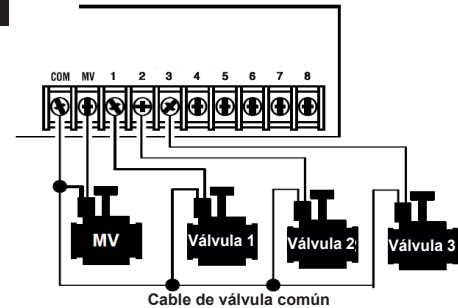

2. Conecte el cable con código de color rojo desde cada válvula solenoide (el cable del solenoide puede utilizarse como conexión) a un cable unipolar. Este se llama cable de «Válvula Común». Véase la **figura 2**.
3. Conecte un cable separado al cable restante de cada válvula solenoide. Tome nota del código de colores del cable utilizado para cada válvula y la estación de riego que controla. Necesitará esta información para conectar los cables de la válvula al Programador.
4. Fije todas las uniones del cable utilizando conectores de tuerca para cable. Para evitar la corrosión y posibles cortocircuitos, utilice siempre una tuerca para cable aislada, un capuchón de grasa o un método de impermeabilización similar.
5. En el extremo del Programador del cable de conexión de la válvula, pele 6 mm del aislamiento de todos los alambres de cable.
6. Fije el cable de la válvula común al terminal que tiene la etiqueta **COM**. Conecte los cables de válvula individual a los terminales de estación apropiados. Conecte el cable de la válvula maestra (si se aplica) al terminal que tiene la etiqueta **MV (MT)**.
Nota: La conexión de una válvula maestra o de un relé de arranque de bomba es opcional y puede ser innecesaria para su sistema de aspersores.

MÓDULO TRASERO

Conexión de un relé de arranque de la bomba

⚠ PRECAUCIÓN: Para evitar daños al Programador, asegúrese de que el consumo de corriente del relé de arranque de la bomba no supere los 0,3 amperios. No conecte el arrancador del motor de la bomba directamente al Programador.

1. Conecte un par de cables al relé de arranque de la bomba de 24 VCA. Dirija los cables hacia la carcasa del Programador con los cables de la válvula.
2. Conecte un cable en el terminal con la etiqueta **COM**. Conecte el cable restante en el terminal con la etiqueta **MV**. Véase la **figura 3**.

Figura 3

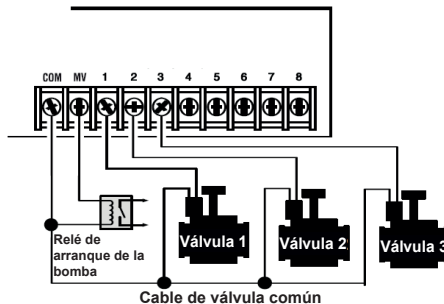

⚠ PRECAUCIÓN: Para prevenir daños a la bomba debidos al «funcionamiento en vacío», conecte un cable de puente desde cualquier terminal no utilizado de la estación a un terminal de la estación con una válvula conectada. Véase la figura 3

Instalación del sensor de lluvia

Es posible conectar un sensor de lluvia directamente al Programador LIFE, para interrumpir automáticamente el riego cuando empieza a llover. Cuando el sensor de lluvia absorbe agua de lluvia, avisa automáticamente al Programador LIFE que debe suspender todas las operaciones de riego. La pantalla mostrará de forma alternada (sensor).

1. Dirija el cable desde el interruptor de sensor de lluvia al controlador junto con los cables de la válvula.
2. Quite el cable de puente de los terminales del sensor.
3. Según las instrucciones proporcionadas con el sensor de lluvia, conecte dos cables desde el sensor de lluvia preparados para aplicaciones «normalmente cerradas» hasta los terminales del sensor. Véase la **figura 4**.

Figura 4

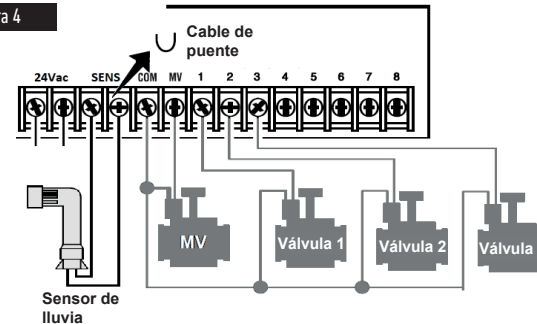

MÓDULO TRASERO

Conexión de la fuente de alimentación

1. Introduzca 10 cm del cable del transformador en el Programador a través del conducto (C) de la Figura 1 o a través del agujero ciego (si no se utiliza el conducto).
2. Conecte el cable del transformador marrón y azul en los terminales con la etiqueta «24 VAC». Véase la **figura 5**.
3. Enchufe el transformador en la toma de pared.

AUS: 230-240 VAC 50Hz
EU: 220-240 VAC 50Hz
US: 120 VAC 60Hz

Figura 5

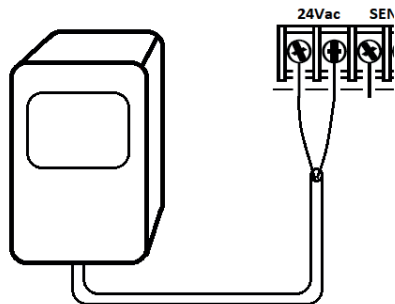

Conexión del módulo de programación LIFE Módulo

Para completar el montaje del Programador LIFE, conecte el módulo de programación en el módulo trasero, alineándolos y presionándolos entre sí.

El módulo de programación también puede programarse cuando está separado del módulo trasero. Para poder trabajar de esta manera, en el primer uso o después de un periodo de 24 horas de ausencia de energía eléctrica, el módulo de programación debe recargarse durante al menos 5 minutos (conectado al módulo trasero).

Figura 6

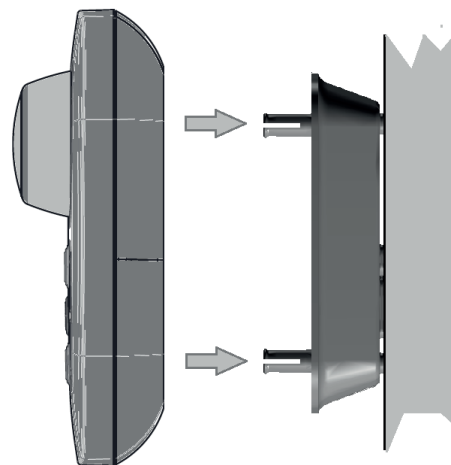

MÓDULO DE PROGRAMACIÓN

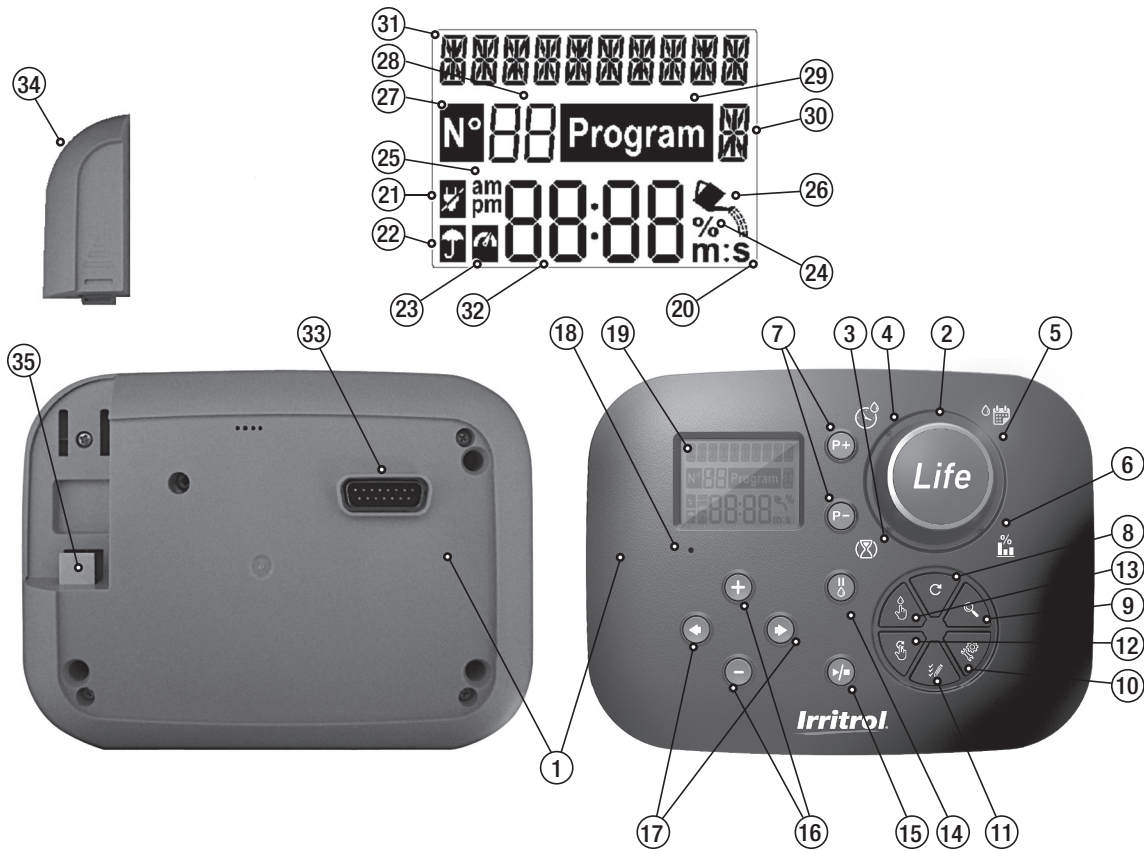

























Componentes del módulo de programación

1. Módulo de programación

2. **Dial de programación** - Permite seleccionar las funciones de riego.

Posiciones del dial de control:

3. **Tiempo de ejecución**  - Permite configurar la duración del tiempo de ejecución de la estación.
4. **Hora de inicio**  - Permite configurar la(s) hora(s) de inicio del programa de riego automático.
5. **Días de riego**  - Permite configurar los días individuales de la semana para el riego automático.
6. **Presupuesto de riego** % - Permite configurar el ajuste del presupuesto de riego según la duración del tiempo de ejecución.
7. Botones **P+** y **P-** - Permiten seleccionar los programas de riego siguientes/ anteriores.
8. **Botón Auto**  - Permite seleccionar el funcionamiento automático.
9. **Botón de Ayuda**  - Permite mostrar textos de ayuda en la pantalla LCD.
10. **Botón de Configuración**  - Permite configurar los parámetros del Programador.
11. **Botón de Prueba**  - Permite ejecutar un programa para comprobar el funcionamiento hidráulico y eléctrico de la estación.
12. **Botón de Programa manual**  - Permite seleccionar los programas de riego para el funcionamiento manual.
13. **Botón de Estación manual**  - Permite seleccionar las estaciones para el funcionamiento manual.
14. **Botón de Pausa**  - Apaga y evita el funcionamiento automático de la estación.
15. **Botón de Start/Stop**  - Permite arrancar o parar estaciones y programas manuales y programas de prueba.
16. **Botones**  y  - Permiten aumentar o disminuir los valores de los números que se muestran en la pantalla y diferentes funciones.



17. **Botones**  y  - Permiten seleccionar el parámetro de función siguiente o anterior.
18. **Botón de Reset** - Inserte un clip para presionar el botón de Reset oculto y reiniciar las operaciones.
19. **Pantalla LCD.**
20. **m:S Símbolo** - Se muestra cuando la duración del tiempo se visualiza en minutos y segundos.
21.  **Símbolo** - Se muestra cuando no hay alimentación de 24 VCA o cuando se retira el Módulo de control del Módulo trasero.
22.  **Símbolo** - Se muestra cuando el riego automático está en Pausa*.
23.  **Símbolo** - Se muestra cuando el sensor está activo*.
24. **% Símbolo** - Se muestra cuando se utiliza un ajuste del tiempo de ejecución del Presupuesto de riego.
25. **am pm Símbolo** - Se muestra cuando se utiliza el formato de hora de 12H.
26.  **Símbolo** - Se muestra cuando el riego está en funcionamiento.
27.  **Símbolo** - Se muestra para identificar el número de la selección dentro de una función.
28.  **2 dígitos** - Número que representa la selección visualizada.
29. **Program Símbolo** - Se muestra cuando se selecciona un programa de riego.
30.  **1 carácter** - Indica el Programa de riego seleccionado o «M» para Válvula Maestra.
31.  **10 caracteres** - Texto multilingüe de descripción de funciones e información de ayuda.
32.  **Pantalla principal** - Muestra varios valores de tiempo e información del Programador.
33. Conector DB15 al módulo trasero.
34. Módulo Wi-Fi (opcional).
35. Enchufe USB tipo A para conectar el módulo Wi-Fi (opcional).

* Cuando ambos se muestran, el sensor de lluvia está activado

MÓDULO DE PROGRAMACIÓN

Nota: para obtener los mejores resultados, se recomienda personalizar primero la CONFIGURACIÓN del Programador.



















Configuración del idioma

- Presione el botón  para acceder a la Configuración del Programador.
- Presione los botones  o  para seleccionar el IDIOMA.

Muchas de las informaciones de la pantalla pueden visualizarse en cualquiera de los 5 idiomas: ENGLISH, ITALIANO, FRANÇAIS, ESPAÑOL, DEUTSCH.

- Presione los botones  o  para seleccionar el idioma.

Configuración de la hora y fecha actuales

- Presione el botón  para acceder a la Configuración del Programador.
- Presione los botones  o  para seleccionar 12H - 24H.
- Presione los botones  o  para seleccionar 12 H o 24 H.
- Presione el botón  para seleccionar CONFIGURAR HORA.
- Presione los botones  o  para configurar la hora actual.
- Presione el botón  para seleccionar CONFIGURAR DÍA.
- Presione los botones  o  para configurar el día del mes.
- Presione el botón  para seleccionar CONFIGURAR MES.
- Presione los botones  o  para configurar el mes.
- Presione el botón  para seleccionar CONFIGURAR AÑO.
- Presione los botones  o  para configurar el año.
- Para salir de la configuración, presione el botón AUTO .

Planificación de su horario de riego

Generalmente, es útil planificar el horario de riego en un papel antes de comenzar la programación.

Compilación del formulario para el horario de riego

Cuando compile el formulario proporcionado en la página 10, utilice un lápiz para realizar con facilidad los cambios necesarios.

Consulte el ejemplo que se muestra en la página opuesta y complete el formulario de forma similar. Incluya la información siguiente:

- **Ubicación** - Identifique la ubicación de cada área de las estaciones de riego y el tipo de planta que se regará.

Nota: Introduzca la siguiente información para cada programa. Si el programa no es necesario, deje en blanco la columna de información.

- **Horario del día de riego** - Para un horario de calendario, indique qué día(s) de la semana desea realizar el riego. Para un horario de intervalo de día, indique el número de intervalo deseado (1-31). Para un horario de riego de días pares o impares, solo marque la casilla correspondiente.
- **Duración del tiempo de ejecución de la estación** - Indica la cantidad de tiempo de ejecución (de 1 minuto a 8 horas) para cada estación. Escriba «Apagado» en cada estación en que no desee ejecutar el programa.
- **Horas de inicio del programa** - Indica la(s) hora(s) del día para iniciar el programa. Cada programa puede tener hasta tres horas de inicio por cada día de riego.
- **Presupuesto de agua** - indica el porcentaje para disminuir o aumentar la duración del tiempo de ejecución actualmente configurado para cada estación asignada al programa seleccionado.
 - ▲ **Nota importante:** consulte la Nota importante de configuraciones 1 en la página 12 y la Nota importante de configuraciones 2 en esta página.

PROGRAMACIÓN

Formulario para el horario de riego

Formulario para el horario de riego		Programa A	Programa B	
Horario de día de riego Seleccionar calendario <input type="checkbox"/> o Intervalo <input type="checkbox"/> Par/Impar <input type="checkbox"/>	Días calendario <input checked="" type="checkbox"/>	S <input checked="" type="checkbox"/> M <input type="checkbox"/> T <input checked="" type="checkbox"/> W <input type="checkbox"/> T <input type="checkbox"/> F <input type="checkbox"/> S <input checked="" type="checkbox"/>	S <input type="checkbox"/> M <input checked="" type="checkbox"/> T <input type="checkbox"/> W <input checked="" type="checkbox"/> T <input type="checkbox"/> F <input type="checkbox"/> S <input checked="" type="checkbox"/>	
	Intervalo de día <input type="checkbox"/>			
	Impar/Par <input type="checkbox"/>	Impar <input type="checkbox"/> Par <input type="checkbox"/>	Impar <input type="checkbox"/> Par <input type="checkbox"/>	
Seleccionar Presupuesto de agua <input checked="" type="checkbox"/> o Estacional <input type="checkbox"/>				
Estación	Ubicación	Tiempo de ejecución	Tiempo de ejecución	
1	Césped de autopista	0:10 min	Desactivado	
2	Césped delantero	Desactivado	0:10 min	
3	Arbustos delanteros	Desactivado	0:10 min	
4	Césped trasero	0:25 min	Desactivado	
5	Jardín	Off	1:00 hora	
6				
7				
8				
Horas de inicio del programa		1	5:00 AM	4:00 PM
		2	Desactivado	Desactivado
		3	Desactivado	Desactivado
		4	Desactivado	Desactivado

Formulario para el horario de riego		Programa A	Programa B
Horario de día de riego Seleccionar calendario <input type="checkbox"/> Intervalo <input type="checkbox"/> Par/Impar	Días calendario <input type="checkbox"/>	S <input type="checkbox"/> M <input type="checkbox"/> T <input type="checkbox"/> W <input type="checkbox"/> T <input type="checkbox"/> F <input type="checkbox"/> S <input type="checkbox"/>	S <input type="checkbox"/> M <input type="checkbox"/> T <input type="checkbox"/> W <input type="checkbox"/> T <input type="checkbox"/> F <input type="checkbox"/> S <input type="checkbox"/>
	Intervalo de día <input type="checkbox"/>		
	Impar/Par <input type="checkbox"/>	Impar <input type="checkbox"/> Par <input type="checkbox"/>	Impar <input type="checkbox"/> Par <input type="checkbox"/>
Seleccionar Presupuesto de agua <input type="checkbox"/> o Estacional <input type="checkbox"/>			
Estación	Ubicación		
1			
2			
3			
4			
5			
6			
7			
8			
Horas de inicio del programa		1	
		2	
		3	
		4	

PROGRAMACIÓN

Acerca de la memoria del Programador LIFE

Cuando falta la alimentación eléctrica a causa de interrupciones eléctricas o cuando el módulo de programación se quita de su módulo trasero, el **Programador LIFE**:

- mantiene de manera permanente el horario de riego programado;
- mantiene activo el reloj hasta 24 horas.

Tiempo de respaldo

La duración de este tiempo depende de:

- Cuanto tiempo se ha cargado la energía de respaldo con alimentación de 24 VCA (30 minutos de carga es suficiente para 1 hora de tiempo de respaldo, mientras que 3 días garantizan el tiempo de respaldo máximo).
- Las actividades de programación en el módulo de programación, mientras no esté alimentado por 24 VCA.





La energía de respaldo está completamente descargada

Cuando el Programador LIFE se encienda de nuevo después de que la energía de respaldo se haya descargado por completo, el Programador reanudará el funcionamiento empezando desde el momento en que la energía se ha descargado por completo. Se deben ajustar la fecha y la hora actuales.

Esta función de memoria permanente permite que su jardín se siga regando en el horario de riego programado si se produce un corte de energía eléctrica cuando no se encuentra en su casa. Solo debe configurar la hora y la fecha actuales y el Programador LIFE estará listo para controlar su sistema de aspersores automáticamente.

Configuración de un Horario de día calendario

El Horario de día calendario permite configurar cada día de la semana como un día de riego activo o inactivo. Cada día puede estar activo o inactivo en cada programa **A** y **B**.

1. Gire el dial de control a la posición de Horario de día .
2. Presione los botones **P+** o **P-** para seleccionar el programa deseado entre **A** y **B**. Se mostrará la letra del programa **A** o **B**.
3. Presione los botones  o  para seleccionar el día de la semana.
4. Presione los botones  o  para configurar el día en Activado o Desactivado.
5. Repita los pasos 3 y 4 para cada día de la semana.
6. Repita los pasos del 2 al 5 para cada programa, según sea necesario.
7. Presione el botón **Auto** cuando haya terminado.

Configuración de un horario de día par o impar

El uso de un horario de riego de día par o impar habilita la selección de los días pares (1.º, 3.º, etc.) o impares (2.º, 4.º, etc.) para regar.

Nota: El MODO DE DÍA en las configuraciones debe ajustarse en IMPAR/PAR.

Gire el dial de control a la posición de Horario de día .

Presione los botones **P+** o **P-** para seleccionar el programa deseado entre **A** o **B**. Se mostrará la letra del programa **A** o **B**.

Presione los botones  o  para configurar los **días pares** o los **días impares**.

Repita los pasos 2 y 3 para cada programa, según sea necesario.

Presione el botón **Auto**  cuando haya terminado.

PROGRAMACIÓN











Configuración de un horario de intervalo de día

Un horario de intervalo de día habilita el ajuste de los días de riego sin considerar los días reales de la semana. Por ejemplo, un ciclo de 1 día regará todos los días, un ciclo de 2 días regará cada dos días y así sucesivamente, hasta un ciclo de 31 días, que regará solo una vez al mes.

El día de riego activo es el último día del ciclo.

Para establecer un punto de referencia para el arranque del ciclo de día, el número de días restantes antes del riego también están registrados. Por ejemplo, si se selecciona un ciclo de 3 días y los «días restantes» se introducen como -1, el riego comenzará el día siguiente.

Nota: El MODO DE DÍA en las configuraciones debe ajustarse como INTERVALO.

1. Gire el dial de control a la posición de Horario de día .
2. Presione los botones **P+** o **P-** para seleccionar el programa deseado entre **A** y **B**. Se mostrará la letra del programa **A** o **B**.
3. Presione los botones  o  para seleccionar el ciclo de día.
4. Presione los botones  o  para configurar el número de días para el Ciclo de día.
5. Presione los botones  o  para seleccionar los días restantes.
6. Presione los botones  o  para configurar el número de días restantes (0 días restantes es el día activado o el día de riego del ciclo).
7. Repita los pasos del 2 al 6 para cada programa, según sea necesario.
8. Presione el botón **Auto**  cuando haya terminado.







Configuración de la hora de inicio del programa

La hora de inicio del programa es la hora del día que se selecciona para iniciar un ciclo de programa de riego automático.

Cuando se inicia un programa, cada estación con un tiempo de ejecución designado en el programa funcionará en orden numérico, una estación a la vez.

A veces es necesario ejecutar un programa de riego más de una vez al día. Por ejemplo, al regar un césped nuevo.







El Programador LIFE proporciona 3 horas de inicio independientes por día para cada programa.

1. Gire el dial de control a la posición de Hora de inicio .
2. Presione los botones **P+** o **P-** para seleccionar el programa deseado entre **A** o **B**. Se mostrará el número de la Hora de inicio seleccionada y la letra del programa **A** o **B**.
3. Presione los botones  o  para seleccionar el número de la Hora de inicio deseada: 1, 2 o 3.
4. Presione los botones  o  para configurar la hora de inicio.
5. Repita los pasos 3 y 4 para cada número de Hora de inicio, según sea necesario.
 - Para eliminar una Hora de inicio del programa, disminuya la Hora de inicio por debajo de las 12:00 AM (0:00) o aumentela por encima de las 11:59 PM (23:59).
6. Repita los pasos del 2 al 5 para cada programa, según sea necesario.
7. Presione el botón **Auto**  cuando haya terminado.

PROGRAMACIÓN

Configuración de la duración del tiempo de ejecución de la estación

La duración del tiempo de ejecución de la estación es la cantidad de tiempo durante el cual funcionará una estación una vez que haya sido puesta en marcha. Una estación se asigna a un programa cuando se le proporciona una duración de tiempo de ejecución designada que va de 1 minuto a 8 horas. Cada estación puede tener una duración de tiempo de ejecución diferente en cada programa.

1. Gire el dial de control a la posición de Tiempo de ejecución .
2. Presione los botones **P+** o **P-** para seleccionar el programa deseado entre **A** y **B**. Se mostrará el número del tiempo de ejecución seleccionado y la letra del programa **A** o **B**.
3. Presione los botones  o  para seleccionar el número de Tiempo de ejecución deseado de 1 al número máximo de estaciones del modelo del Programador LIFE: 4, 6 u 8.
4. Presione los botones  o  para configurar el tiempo de ejecución.
 - Para quitar una estación del programa, disminuya la duración del tiempo de ejecución a menos de 1 minuto, para que se muestre en OFF.
5. Repita los pasos 3 y 4 para cada número de Tiempo de ejecución, si lo desea.
6. Repita los pasos del 2 al 5 para cada programa, según sea necesario.
7. Presione el botón **Auto**  cuando haya terminado.



Configuración del presupuesto de agua

El presupuesto de agua le permite disminuir o aumentar oportunamente la duración del tiempo de ejecución actualmente configurado para cada estación asignada al programa seleccionado. El ajuste puede realizarse mediante aumentos del 10 %, desde el 0 % (programa desactivado) hasta el 200 % del tiempo de ejecución normal (100 %).

Nota: El presupuesto de agua se aplica de forma independiente a los programas **A** y **B**. Por ejemplo, la aplicación del presupuesto de agua al programa **A** no alterará la duración del tiempo de ejecución de ninguna estación asignada al programa **B**.

1. Gire el dial de control a la posición de Presupuesto de agua .
2. Presione los botones **P+** o **P-** para seleccionar el programa deseado entre **A** y **B**. Se mostrará la letra **A** o **B** del programa y el porcentaje de ajuste actual del programa.

Nota: si se ha seleccionado ESTACIONAL en las CONFIGURACIONES, el porcentaje que se muestra es el valor preconfigurado de fábrica, lo mismo sucede para los programas **A** y **B**. No se permiten ajustes manuales.





3. Presione los botones  o  para seleccionar el porcentaje de ajuste deseado; es decir, el 90 % iguala un 10 % de reducción del tiempo de ejecución de la estación y el 200 % duplica el tiempo de ejecución de la estación.
4. Repita los pasos 2 y 3 para cada programa, según sea necesario.
5. Presione el botón **Auto**  cuando haya terminado.

Nota: Durante el funcionamiento, la pantalla mostrará el tiempo de ejecución ajustado para cada estación cuando se pone en marcha. Como un recordatorio de la configuración del presupuesto de agua (diferente del 100 %), el símbolo de % se mostrará junto con la hora actual.

CONFIGURACIONES ESPECIALES

Hay configuraciones adicionales disponibles para satisfacer mejor sus necesidades.

Configuración del modo de días programados

- Presione el botón  para acceder a la Configuración del Programador.
- Presione los botones  o  para seleccionar el **MODO DE DÍA**
- Presione los botones  o  para configurar el tipo de horario de riego:

SEMANAL

indique en qué días de la semana desea realizar el riego

CÍCLICO



indique el número de ciclo de día deseado

PAR/IMPAR

indique que el riego se efectuará en un día par o impar del mes.

CONFIGURACIONES ESPECIALES

Configuración del número máximo de estaciones encendidas al mismo tiempo

- Presione el botón  para acceder a la Configuración del Programador.
- Presione los botones  o  para seleccionar **MAX STN ON**. El Programador LIFE puede encender un máximo de 2 solenoides de válvula al mismo tiempo, es decir:

1 estación con MT o 2 estaciones sin MT.

Presione los botones  o  para seleccionar:

1-V SÍ-MT, 1 válvula y válvula maestra

2-V NO-MT, 2 válvulas y sin válvula maestra

⚠ Nota importante 1: al seleccionar **1-V SÍ-MT** un programa **A** o **B** iniciado automática o manualmente mientras está en curso un ciclo de riego del otro programa **B** o **A**, se atrasará (acumulado) hasta que el ciclo de riego del programa actual se termine. Si esto sucede, puede parecer que los aspersores no están apagados o que funcionan en un momento no previsto del día. Para evitar la acumulación, asegúrese de que cada programa **A** o **B** del ciclo de riego pueda ejecutarse completamente antes de la siguiente hora de inicio del otro programa **B** o **A**.

Esto se puede determinar fácilmente si se totaliza la duración del tiempo de ejecución de todas las estaciones que funcionarán durante el programa (**A** o **B**), seleccionando para el programa **B** o **A** una hora de inicio que pueda adaptarse a la finalización del programa de riego inicial. Si el presupuesto de agua se utiliza para aumentar la duración del tiempo de ejecución, debe considerarse también en el tiempo de ejecución total. Vuelva a consultar esta información cuando configure las horas de inicio del programa, tal como se describe en la página 12 y en Presupuesto de Agua en la página 16.





Al seleccionar **2-V NO-MT**, iniciará un programa puesto en marcha automática o manualmente durante un ciclo de riego en curso. Si esto ocurre, asegúrese de que haya suficiente presión de agua para poner en funcionamiento dos válvulas solenoide diferentes al mismo tiempo. En caso contrario, seleccione **1V SÍ-MT**.

⚠ Nota importante 2: cuando configure más de una hora de inicio para el mismo programa (**A** o **B**), asegúrese de que cada hora de inicio se configure después de que el ciclo de riego anterior se haya completado; en caso contrario, se descartará la hora de inicio. La misma puede determinarse fácilmente sumando la duración del tiempo de ejecución de todas las estaciones que funcionarán durante el programa, y luego se puede seleccionar la hora de inicio siguiente que pueda adaptarse a la finalización del ciclo de riego inicial. Si el presupuesto de agua se utiliza para

aumentar la duración del tiempo de ejecución, debe considerarse también en el tiempo de ejecución total. Vuelva a consultar esta información cuando configure las horas de inicio del programa, tal como se describe en la página 12 y en Presupuesto de Agua en la página 16.

Configuración del presupuesto de agua estacional

El Programador LIFE se ha preconfigurado para ajustar automáticamente el presupuesto para que siga los cambios meteorológicos estacionales promedio. Cada 10 días de cada mes se configura un valor diferente de un presupuesto, por un total de 36 valores de presupuesto diferentes para todo el año.

- Presione el botón  para acceder a la Configuración del Programador.
- Presione los botones  o  para seleccionar **ESTACIONAL**
- Presione los botones  o  para seleccionar:

ESTACIONAL DESACTIVADO;

HEMISFERIO-N activado, si el Programador está en el hemisferio norte;

HEMISFERIO-S activado, si el Programador está en el hemisferio sur.

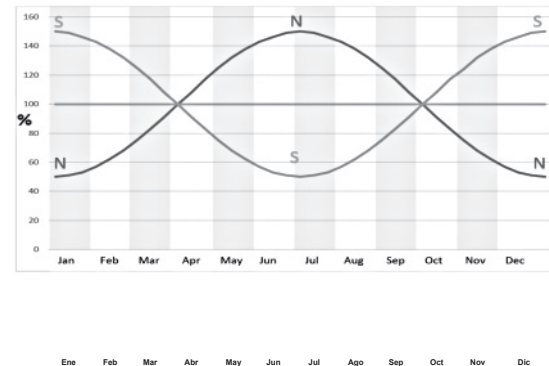

OPERACIONES DE CONTROL

Funcionamiento del Programador

El Programador LIFE tiene cinco modos de funcionamiento:

Automático , **Estaciones manuales** , **Programas Manuales** , **Prueba**  y **Pausa (Off)** .

En el modo automático, el Programador monitorea la hora y el día y realiza los horarios de riego automático según la programación. El modo de estaciones manuales permite que una estación individual pueda iniciarse y controlarse manualmente. Modo de programas manuales que permite que los programas de riego se inicien manualmente. El modo de prueba permite ejecutar de manera temporal un programa rápido, para probar el funcionamiento de cada válvula de control de la estación y una prueba rápida de la red eléctrica. El modo de Pausa (Off) impide el funcionamiento de todas las estaciones.

Prioridad de los modos de funcionamiento:

1. La activación del modo de **Pausa (Off)** del funcionamiento detendrá y evitará que se activen los modos de Prueba, Estaciones manuales, Programas manuales y horarios de riego automáticos.
2. La activación del modo de **Prueba** del funcionamiento detendrá y evitará que se activen los modos de Estaciones manuales, Programas manuales y horarios de riego automáticos.
3. La activación del modo de **Estaciones manuales** del funcionamiento detendrá y evitará que se activen los Programas manuales y horarios de riego automáticos.

Nota: en modo de Pausa (Off), los modos de Estación manual y de Prueba del modo de funcionamiento AUTO pueden activarse solamente para mostrar la hora actual y la fecha, pero no se permitirá ningún horario de riego automático.

Funcionamiento automático

El funcionamiento automático se producirá cuando la hora de inicio y el día de riego programados coincidan con el reloj y el calendario internos del Programador LIFE.

Presione el botón **Auto**  cuando desee activar el funcionamiento automático. El Programador LIFE regresa automáticamente al modo AUTO cuando pasan 3 minutos desde la última presión de algún botón. No obstante, el Programador LIFE funcionará automáticamente en cualquier otro modo de funcionamiento, excepto en **Pausa (Off)**.

Durante el funcionamiento en modo Auto, la pantalla mostrará la hora y la fecha actuales.

Cuando se utiliza el formato de hora de 12H, el formato de la fecha es MM-DD-AAAA.

Cuando se utiliza el formato de hora de 24H, el formato de la fecha es DD-MM-AAAA.

Cuando haya informaciones adicionales, la palabra «INFO» sustituirá al número del año AAAA.

Presione los botones  o  para ver las informaciones o para volver a la hora y fecha actuales.

Las informaciones posibles son:

NO 24 VCA: durante un corte de energía eléctrica o cuando se retira el módulo de control.

MANUAL ON: cuando una estación se ha encendido manualmente.

IRRIGAT ON: cuando se está ejecutando un ciclo de riego.

TEST ON: cuando se está ejecutando el programa TEST. **PAUSE ON:** cuando el modo de funcionamiento del Programador está en PAUSE (Off).

SHORT CIRC: cuando al menos una línea de la estación está en cortocircuito.

OPERACIONES DE CONTROL



Funcionamiento manual de la estación







Las operaciones manuales del Programador anularán la entrada del sensor y todas las operaciones automáticas actualmente activas. Todas las horas de inicio del programa automático que se produzcan durante una operación manual se cancelarán.

El funcionamiento manual permite asignar a cualquier estación una duración temporal del tiempo de ejecución de la estación. El funcionamiento manual detiene cualquier ciclo de riego en ejecución.





1. Presione el botón de Estación manual .

Se mostrará el número de la estación seleccionada y un tiempo de ejecución manual.

Presione los botones  o  para seleccionar el número de la estación deseada. Los números de estación van desde 1 hasta el número máximo de estaciones del modelo del Programador LIFE: 4, 6 u 8.

2. Para encender manualmente una estación que está apagada (el símbolo  se apaga para indicar que la estación está apagada), presione los botones  o  para configurar el tiempo de ejecución de 1 minuto (0:01) a 8 horas (8:00) y luego presione el botón de Start/Stop . El símbolo  se enciende para indicar que la estación está activada. Nota: si se ha alcanzado el número máximo de estaciones que se pueden activar, presione el botón de Start/Stop . El símbolo  se enciende para indicar que la estación está activada.

Nota: El tiempo de ejecución temporal de la estación no afectará el tiempo de ejecución de la estación de ningún programa automático.











3. Para apagar manualmente una estación que está encendida (el símbolo  se enciende para indicar que la estación está encendida), presione el botón de Start/Stop  para apagar la estación seleccionada. El símbolo  se apaga para indicar que la estación está desactivada.
4. Repita los pasos del 2 al 4 para las estaciones adicionales.
5. Presione el botón **Auto**  cuando haya terminado.

Funcionamiento manual del programa

El funcionamiento manual del programa permite iniciar manualmente los programas de riego automático.

1. Presione el botón de Programa manual .



Se mostrará el número del programa seleccionado.

2. Presione los botones  o  para seleccionar el programa deseado, A o B, para encenderlo manualmente.
3. Para iniciar manualmente un ciclo de riego de un programa que está apagado (el símbolo  se apaga para indicar que el ciclo de riego del programa está apagado), presione el botón de Start/Stop . El símbolo  se enciende para indicar que el ciclo de riego está activado. Nota: si se ha alcanzado el número máximo de estaciones que se pueden activar, al presionar el botón de Start/Stop , no iniciará el ciclo de riego y la pantalla mostrará el mensaje «STACK». Los ciclos de riego se retrasarán (STACKed) hasta que finalice el ciclo de riego en curso.
4. Para avanzar manualmente a través de la secuencia de la estación, para el programa seleccionado, presione el botón .
5. Para cancelar manualmente el estado de «STACK» para el programa seleccionado y volver a configurarlo en «OFF», presione el botón de Start/Stop.
6. Para finalizar manualmente un ciclo de riego de un programa que está encendido (el símbolo  se enciende para indicar que el ciclo de riego del programa está encendido), presione el botón de Start/Stop . El símbolo  se apaga para indicar que el ciclo de riego está desactivado.
7. Repita los pasos del 2 al 6 para los programas adicionales. Presione el botón **Auto**  cuando haya terminado.









OPERACIONES DE CONTROL

Modo de prueba





La selección de esta función permite ejecutar un programa de riego rápido temporal para probar el funcionamiento de cada estación de riego o para probar el funcionamiento de cada línea eléctrica del solenoide de la válvula. Al iniciar una prueba se detienen todos los ciclos de riego o las operaciones manuales de la estación.

1. Presione el botón de Prueba .
2. Presione los botones  o  para seleccionar la prueba deseada: PRUEBA DE LA VÁLVULA o PRUEBA ELÉCTRICA.

Prueba de la válvula (prueba de las estaciones de riego)

3. Seleccionar PRUEBA DE LA VÁLVULA.
4. Para encender manualmente una prueba de válvula cuando está apagada (el símbolo  se apaga para indicar que el ciclo de riego de prueba está apagado), presione los botones  o  para configurar el tiempo de ejecución de 1 segundo (0:01 m:s) a 8 minutos (8:00 m:s) y luego presione el botón de Start/Stop . El símbolo  se enciende para indicar que el ciclo de riego de la prueba de la válvula está activado.
5. Para finalizar manualmente un ciclo de riego de prueba de válvula cuando está encendido (el símbolo  se enciende para indicar que el ciclo de riego de prueba de válvula está encendido), presione el botón de Start/Stop . El símbolo  se apaga para indicar que el ciclo de riego está desactivado.





Prueba eléctrica (prueba de la línea eléctrica de los solenoides de la válvula)

6. Seleccionar PRUEBA ELÉCTRICA.
7. Para iniciar manualmente la Prueba Eléctrica, presione el botón de Start/Stop . La prueba comienza y se termina automáticamente.
8. Presione el botón  o  para ver el estado de cada línea:
 - ABIERTA
 - EN CORTOCIRCUITO
 - Valor actual en mA
9. Presione el botón **Auto**  cuando haya terminado.

Poner el Programador LIFE en Pausa o en OFF

Esta función permite apagar o retrasar todas las operaciones de riego automáticas de 1 a 31 días. El estado de APAGADO se indica como EN PAUSA sin mostrar ningún número de días en pausa.

Para configurar el Programador LIFE en Pausa o en OFF:



1. Presione el botón de Pausa .
2. Presione los botones  o  para seleccionar el número deseado de días de 1 a 31 o para seleccionar APAGADO (EN PAUSA). Cuando está en Pausa o en APAGADO, el símbolo  se enciende.
3. Presione el botón Auto cuando haya terminado.

Para quitar el Programador LIFE de Pausa o de OFF:

4. Presione el botón **Auto**  y luego el botón de Pausa

Función de ayuda

El Programador LIFE tiene una función de AYUDA que proporciona una ayuda inmediata para la función en curso.

- Mantenga presionado el botón de AYUDA  para empezar a ver el texto de ayuda en la pantalla. **NOTA:** el texto de ayuda se mostrará durante todo el tiempo que el botón de AYUDA  se mantenga presionado.
- Suelte el botón de AYUDA  cuando haya terminado.

Nota: cuando realice la CONFIGURACIÓN, la ayuda le sugerirá que consulte esta Guía de usuario.

DISYUNTOR AUTOMÁTICO

Disyuntor automático

El Programador LIFE tiene un disyuntor electrónico que detecta automáticamente un estado de sobrecarga en un terminal de la estación durante el funcionamiento y apaga la estación antes de que se dañe el Programador. El Programador LIFE pasa a la siguiente estación programada en secuencia para continuar el ciclo de riego. Si una estación se encuentra cortocircuitada, cuando está en modo de funcionamiento automático, se mostrará el mensaje «INFO-SHORT CIRC».

Efectúe una prueba eléctrica para comprobar las condiciones del cableado de corriente. Cuando **todos los números de estación** se muestran como cortocircuitados, la válvula maestra está averiada. Cuando una estación cortocircuitada deja de estar en cortocircuito, el mensaje «INFO-SHORT CIRC» se borra.

Importante: La causa más común de un estado de sobrecarga es un cortocircuito en el cableado de la válvula o un solenoide de válvula averiado. La causa del estado de sobrecarga debe corregirse antes de seguir utilizando el Programador.

MÓDULO WI-FI LOCAL

Módulo Wi-Fi local

Con el módulo Wi-Fi opcional, se puede acceder al Programador LIFE localmente, desde un smartphone mediante Wi-Fi.

Instalación del módulo Wi-Fi opcional

- Quite la caja vacía 34a de la parte trasera del Módulo de programación 1, deslizándola hacia arriba.
- Conecte el módulo Wi-Fi opcional 34b en el mismo lugar en que estaba la caja vacía, deslizándola hacia abajo.

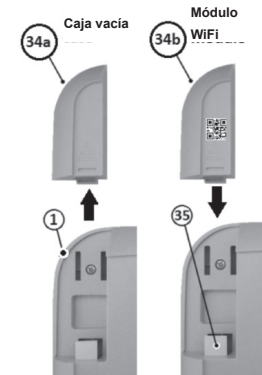

Instalación de la aplicación en su smartphone

- Vaya a la tienda de aplicaciones y busque «LIFE Controller».
- Descargue e instale en su smartphone la aplicación «LIFE Controller».
- Inicie la aplicación «LIFE Controller» y siga el procedimiento para el inicio de sesión y para combinar la aplicación con el Programador LIFE.



RESOLUCIÓN DE PROBLEMAS

Síntoma	Posible causa	Solución
La pantalla está en blanco y el Programador no funciona.	La alimentación está desconectada.	Compruebe las conexiones del transformador. Controle el panel de servicio de CA para comprobar si un interruptor de falla a tierra o un interruptor diferencial se ha disparado y restablézcalo.
La pantalla no responde a los mandos (bloqueada).	Microprocesador parado.	Presione Reset con una herramienta puntiaguda (con un clip a través del orificio situado debajo de la pantalla LCD).
La válvula no se enciende.	Conexiones defectuosas del cable de la válvula de control. Interruptor de sensor en posición activa sin un sensor o un puente instalado. Duración del tiempo de ejecución de la estación no ajustado.	Compruebe las conexiones de los cables de la válvula de control y del Programador. Configure el interruptor de sensor en la posición de bypass. Compruebe los tiempos de ejecución de la estación.
La válvula no se apaga.	Problema en la válvula de control.	Inspeccione, limpie y/o reemplace el solenoide de la válvula y/o el diafragma.
Los programas de riego empiezan en horarios no previstos.	Los horarios del programa de riego se han superpuesto con las horas de inicio. Si el presupuesto de agua se ajusta por encima del 100 %, se puede provocar un retraso en las horas de inicio.	Compruebe las horas de inicio del programa. Acorte los tiempos de ejecución de la estación y/o amplíe la distancia entre los tiempos de inicio. Compruebe el presupuesto de agua y disminuya los ajustes o factores según sea necesario.

Adecuada gestión de los residuos de producto



Esta marca indica que este producto no debe desecharse con otros residuos domésticos en toda la UE. Para evitar posibles daños al medio ambiente o la salud humana como resultado de la eliminación incontrolada de residuos, recíclelo de manera responsable para promover la reutilización sostenible de los recursos materiales. Para desechar el producto después de su uso, use sistemas especializados de recolección de desechos o comuníquese con el minorista donde adquirió el producto. El minorista puede deshacerse del producto a través de un sistema de reciclaje que sea seguro para el medio ambiente.

NOTE

A large rectangular area with horizontal dotted lines for writing notes. The area is empty and occupies most of the page's width and height.

Para Asistencia Técnica:

www.life.irritrol.it

Irritrol[®]

Programador LIFE 4-6-8

Programador de riego